



Ce document a été mis en ligne par l'organisme [FormaV](#)®

Toute reproduction, représentation ou diffusion, même partielle, sans autorisation préalable, est strictement interdite.

Pour en savoir plus sur nos formations disponibles, veuillez visiter :

[www.formav.co/explorer](http://www.formav.co/explorer)

# CONTRAT N°1

- Réaliser le revêtement mural , carreaux de 15x15, en pose collée

- Le revêtement est à réaliser sur 12 rangs de carreaux entiers, en hauteur.

- Joints blancs de 2 mm entre carreaux et coupes.

1  Faïence 15 x 15 blanc

2  Faïence 15 x 15 jaune

3  Faïence 15 x 15 bleu clair

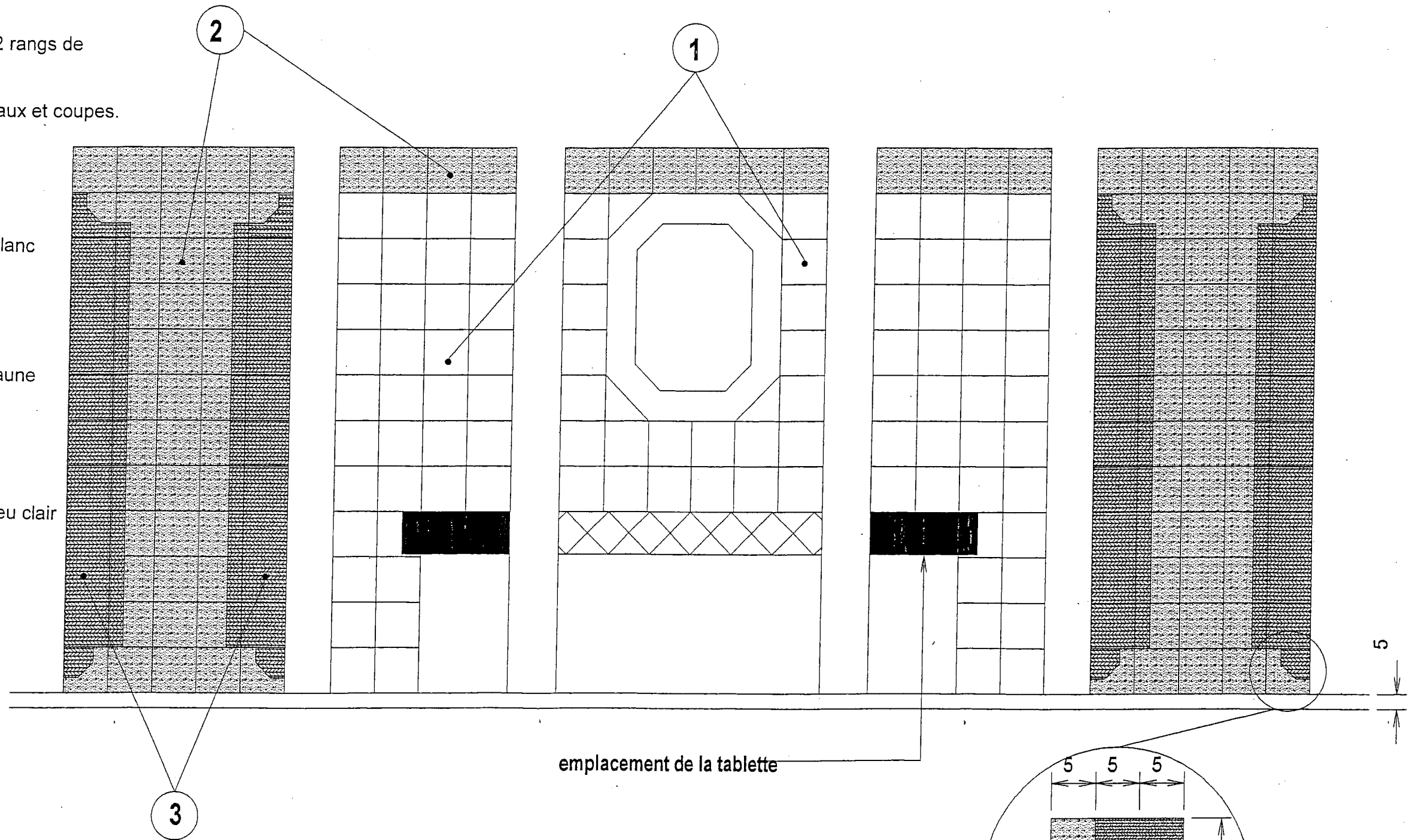

emplacement de la tablette

Développé de la vue en élévation

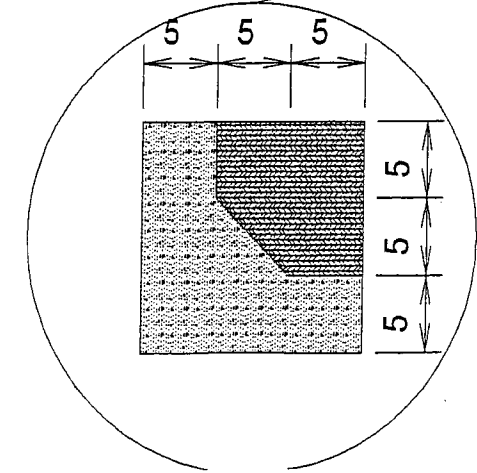



DETAIL

# CONTRAT N°2

- Réaliser la pose et l'habillage de la retombée de la tablette en faïence 10x10 collée (à la colle adhésive) sur support Wedi suivant calepinage.

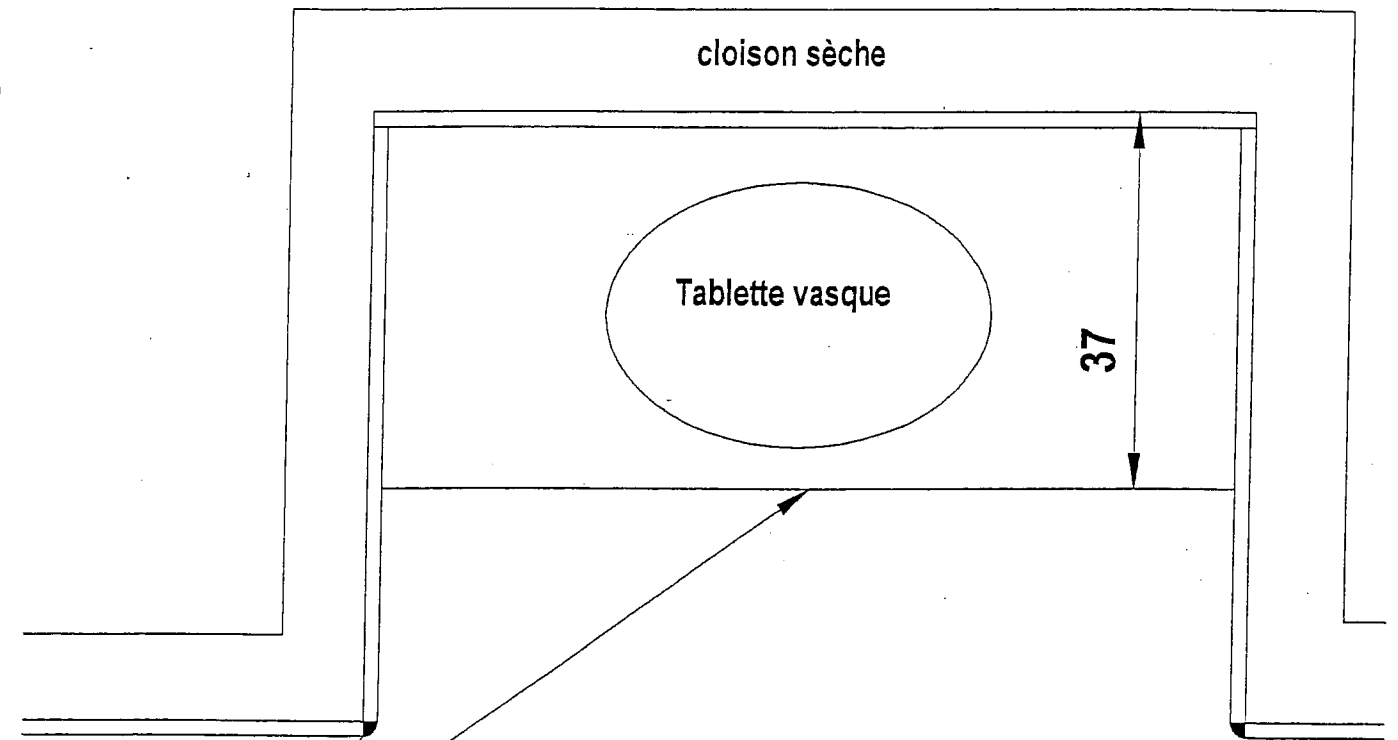
- joints blancs de 2 mm entre carreaux et coupes



5  10 x 10 Pro paille

6  10 x 10 Pro lavande

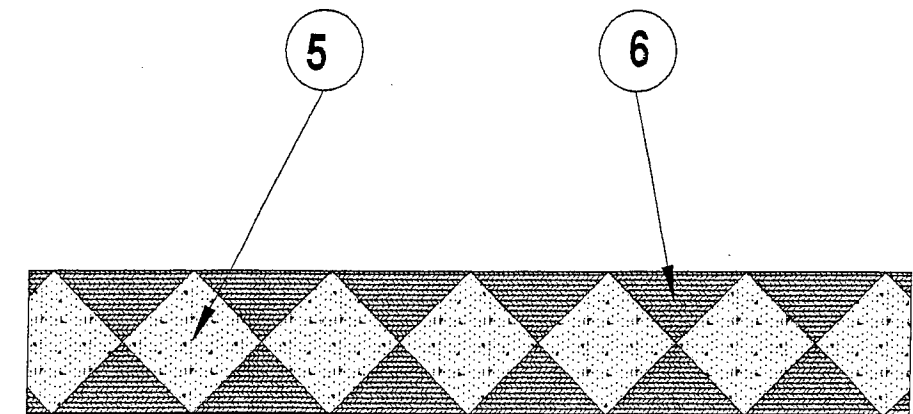
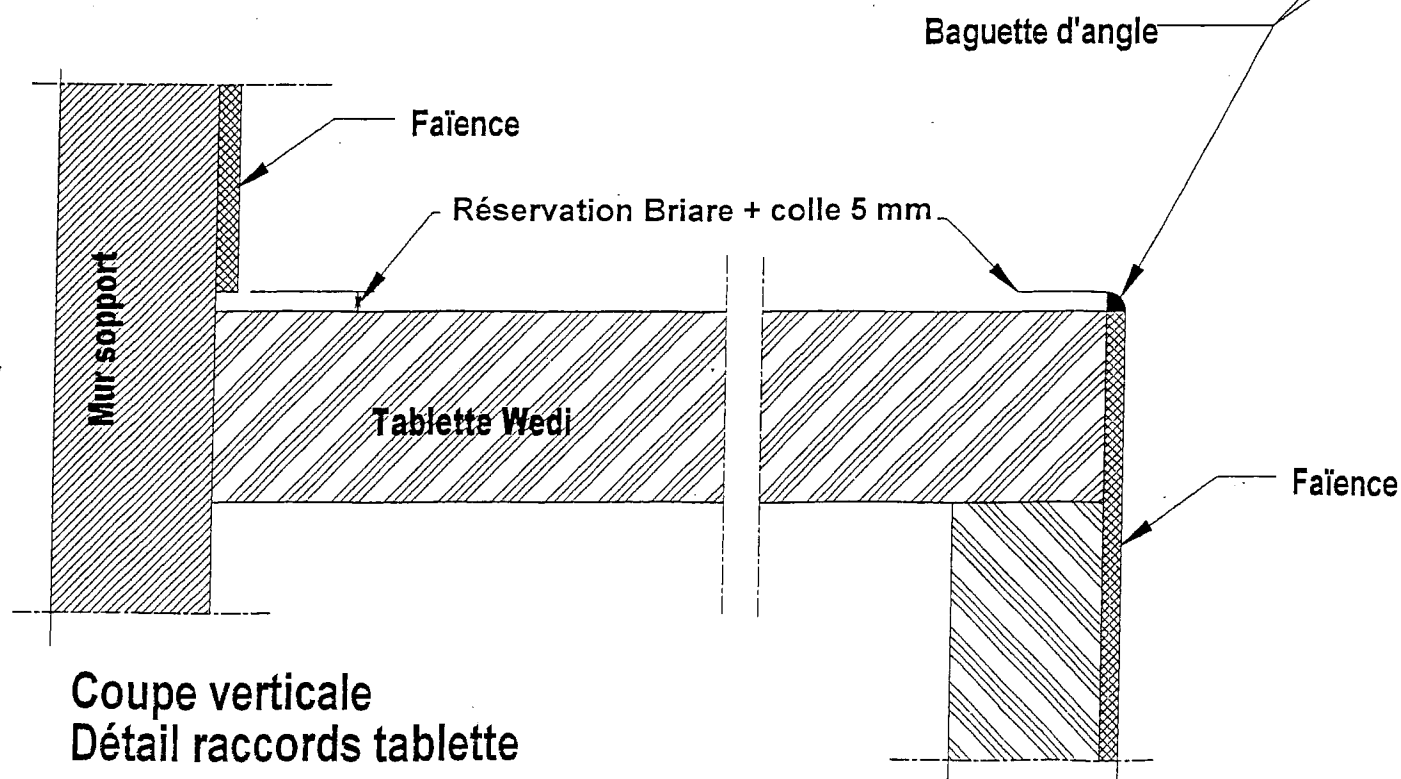

APPAREILLAGE DE LA RETOMBEE

# CONTRAT N°3

- Réaliser de l'encadrement du miroir en faïence 10x10  
(à la colle adhésive ) sur support plaque de plâtre cartonné

- Joints blancs de 2 mm entre carreaux et coupes.

①  Faïence 15 x 15 blanc

②  Faïence 15 x 15 jaune

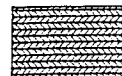
⑥  10 x 10 Pro lavande

Vue en élévation du panneau "miroir"

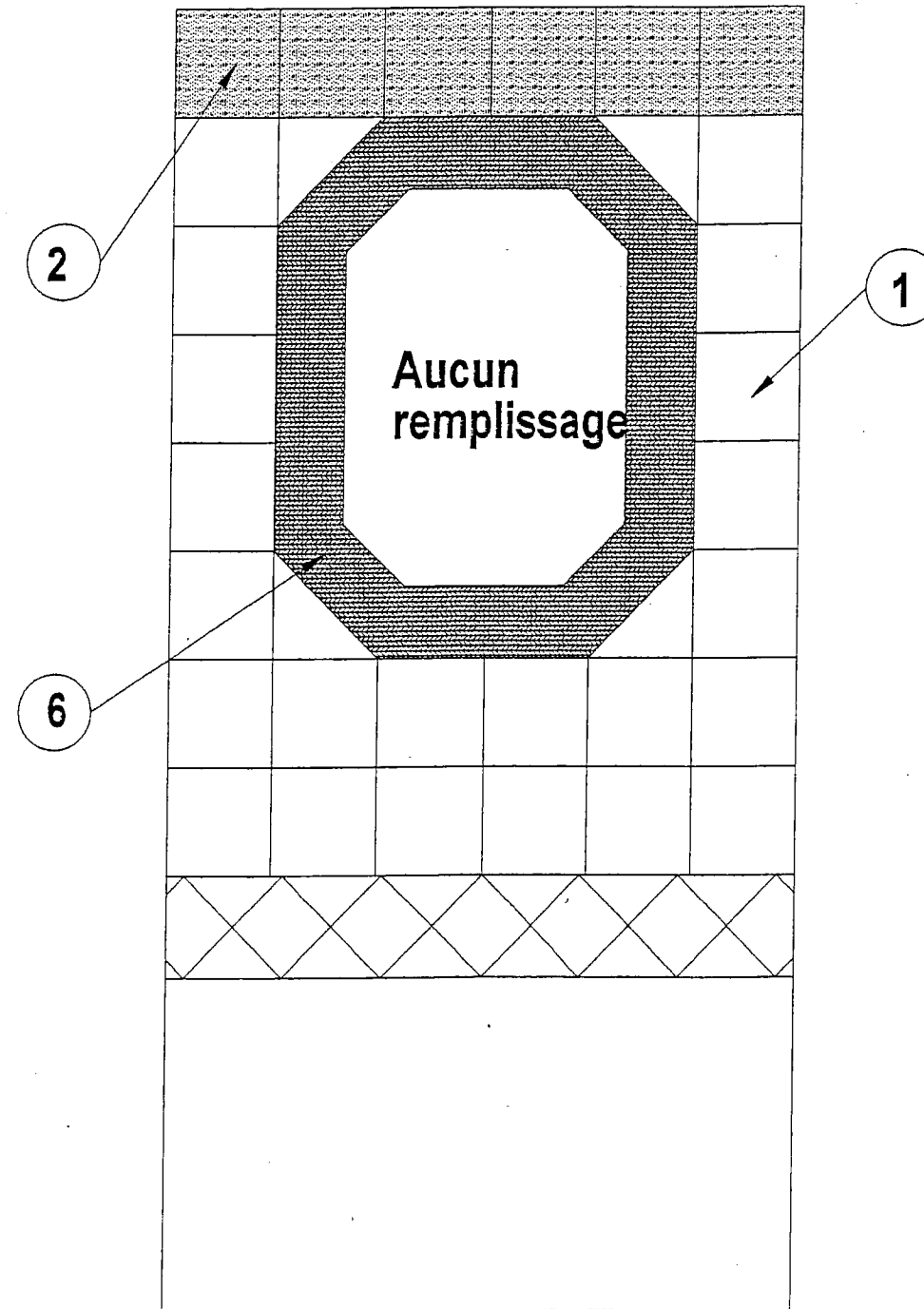

# CONTRAT N°4

- Réaliser le revêtement de sol pose scellée sur chape fraîche à la barbotine Fermasol.

- joints gris de 2 mm entre carreaux et coupes

7  Grés émaillé 20 x 20 blanc

8  Grés émaillé 20 x 20 bleu clair

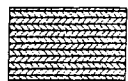
9  Grés émaillé 20 x 20 jaune

Vue en plan du sol

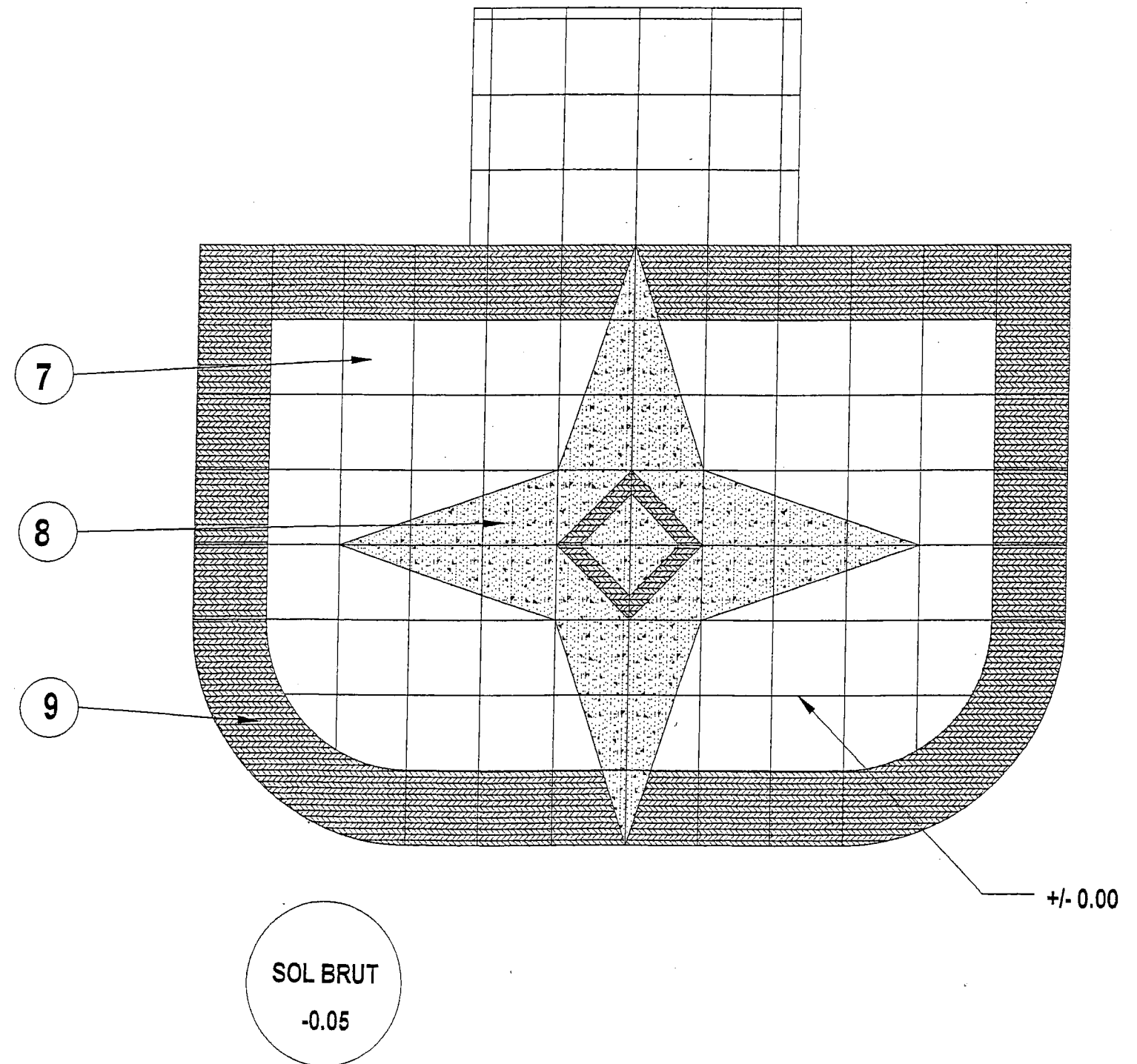

Référentiel		Réaliser un motif en carrelage pose scellée et revêtement mural pose collée			
Savoir-Faire	Savoir-Associé	On donne	On demande	On exige	On évalue
C 3.7		Les plans. Les matériaux.		- Présentation et aspect de l'ouvrage fini.	.... / 20
			<b>REVETEMENT DE SOL</b> - Réaliser un motif en carrelage 20 x 20 en pose scellée.	- Le calepinage et l'implantation du motif sont respectés. - Les niveaux sont bons. - La planéité et l'affleurement de l'ensemble sont bons. - Les coupes en claveaux sont nettes et régulières. - Les coupes du motif sont alignées et précises. - L'ensemble des joints présentes une bonne régularité et un bon alignement. - Le jointoiment est propre et net.	.... / 80
			<b>REVETEMENT MURAL</b> - Réaliser un revêtement mural et l'habillage de la retombée de tablette en faïence 15 x 15 et 10 x 10 en respectant les calepinages.	- Le calepinage des différents panneaux est respecté. - Les aplombs et niveaux sont bons. - Les alignements de joints et de coupes sont conformes. - La planéité et les affleurements sont conformes.	.... / 100
<b>TOTAL sur</b>					<b>.... / 200 pts</b>

**TOTAL sur : .... / 20 pts**

Copyright © 2026 FormaV. Tous droits réservés.

Ce document a été élaboré par FormaV® avec le plus grand soin afin d'accompagner chaque apprenant vers la réussite de ses examens. Son contenu (textes, graphiques, méthodologies, tableaux, exercices, concepts, mises en forme) constitue une œuvre protégée par le droit d'auteur.

Toute copie, partage, reproduction, diffusion ou mise à disposition, même partielle, gratuite ou payante, est strictement interdite sans accord préalable et écrit de FormaV®, conformément aux articles L.111-1 et suivants du Code de la propriété intellectuelle. Dans une logique anti-plagiat, FormaV® se réserve le droit de vérifier toute utilisation illicite, y compris sur les plateformes en ligne ou sites tiers.

En utilisant ce document, vous vous engagez à respecter ces règles et à préserver l'intégrité du travail fourni. La consultation de ce document est strictement personnelle.

Merci de respecter le travail accompli afin de permettre la création continue de ressources pédagogiques fiables et accessibles.